

# MONTAGEANLEITUNG FÜR FENSTERFOLIEN

Bereiten Sie eine Fläche vor, auf der Sie die Folie ausbreiten können. Schauen Sie, dass Sie alle Materialien und Werkzeuge parat haben. Falls Sie keine Montageflüssigkeit zur Hand haben, mi-

schen Sie sich in einer Sprühflasche einen Spritzer Neutralreiniger oder Spülmittel mit einem 1/2 l Wasser (Mischverhältnis 1:100).

**Tipp: Zu zweit geht es besser!**

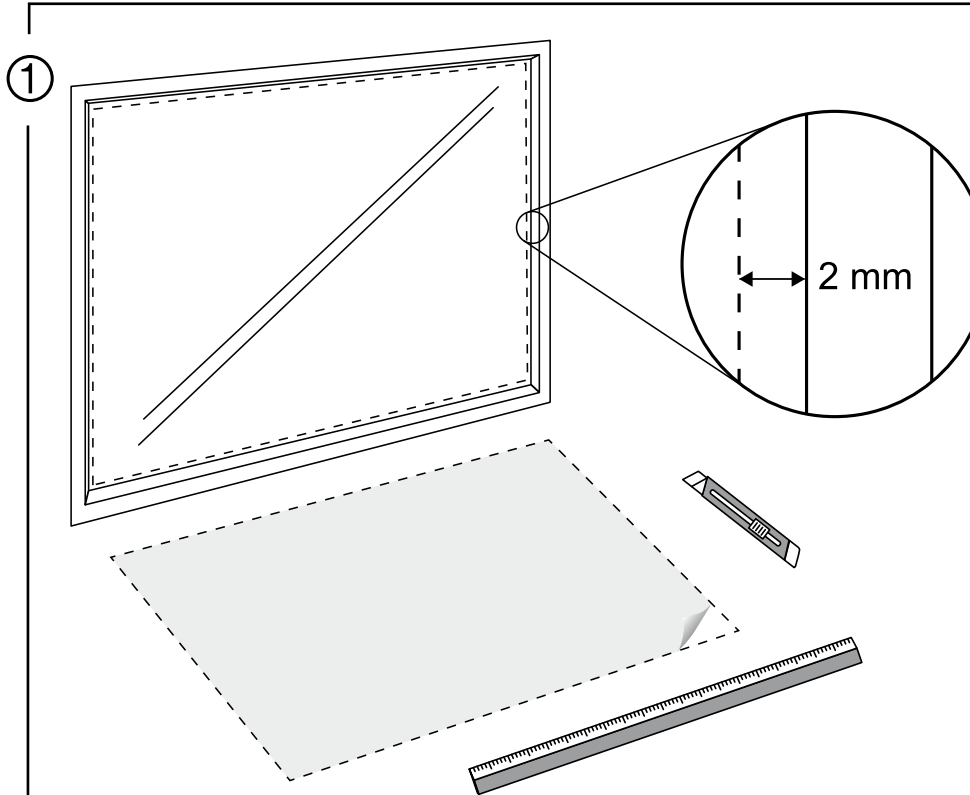

Folie passgenau zuschneiden. Dabei darauf achten, dass rund um die Folie ca. 2 mm **Abstand zum Fensterrahmen** bleiben. Gummidichtungen und Fensterkit werden dem Rahmen zugerechnet.

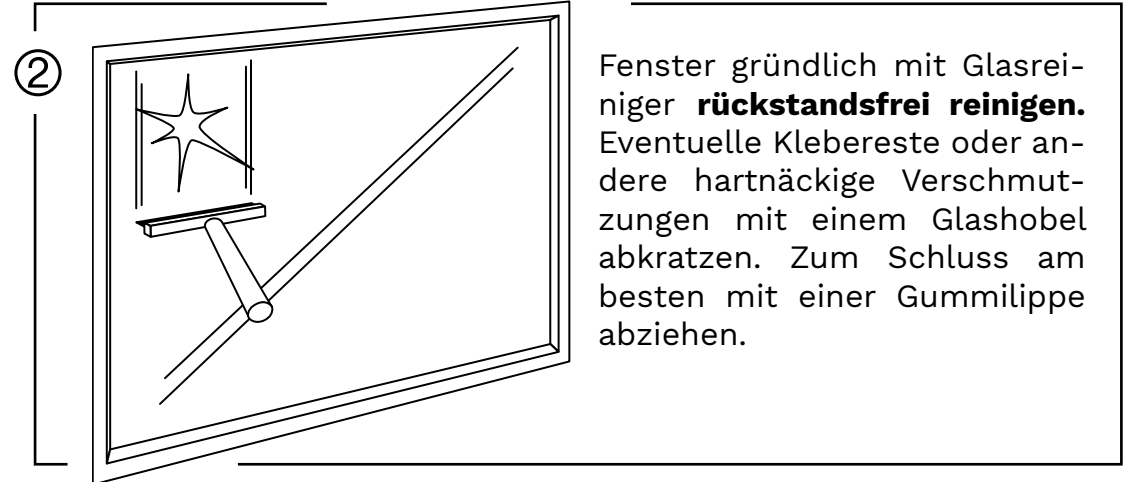

Fenster gründlich mit Glasreiniger **rückstandsfrei reinigen**. Eventuelle Klebereste oder andere hartnäckige Verschmutzungen mit einem Glashobel abkratzen. Zum Schluss am besten mit einer Gummilippe abziehen.

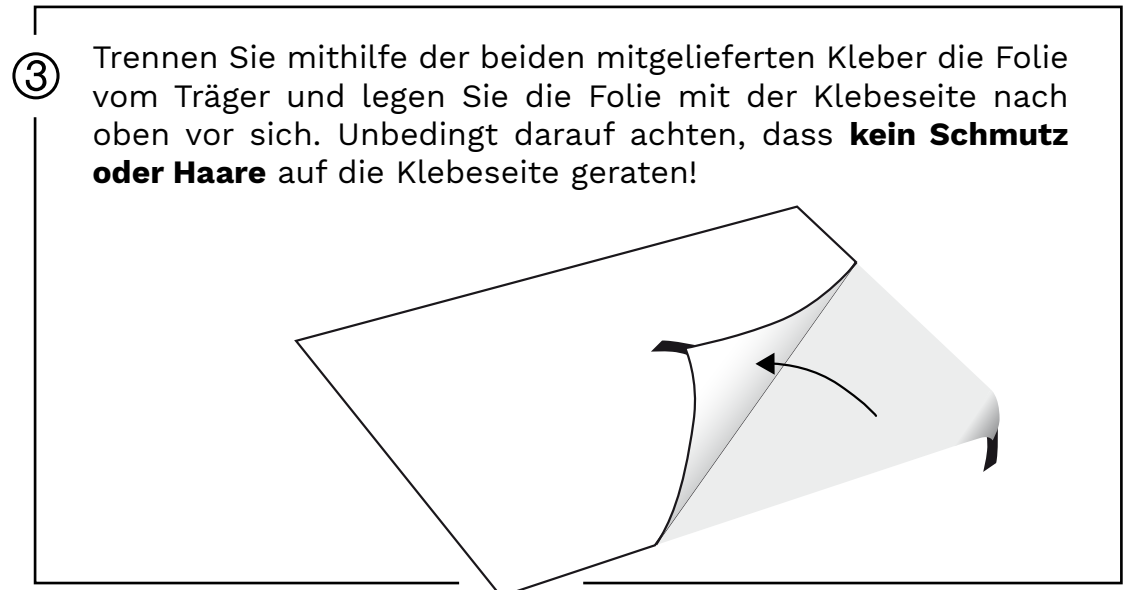

③ Trennen Sie mithilfe der beiden mitgelieferten Kleber die Folie vom Träger und legen Sie die Folie mit der Klebeseite nach oben vor sich. Unbedingt darauf achten, dass **kein Schmutz oder Haare** auf die Klebeseite geraten!

④

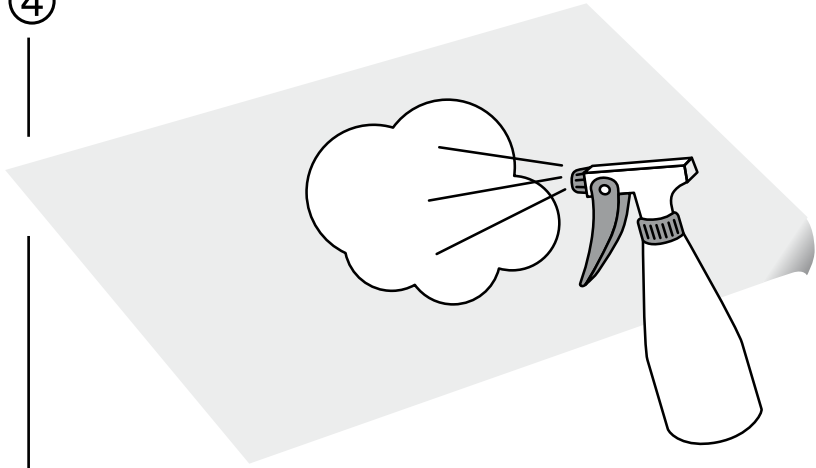

Besprühen Sie die **Klebeite der Folie und die Scheibe** reichlich mit der Montageflüssigkeit.

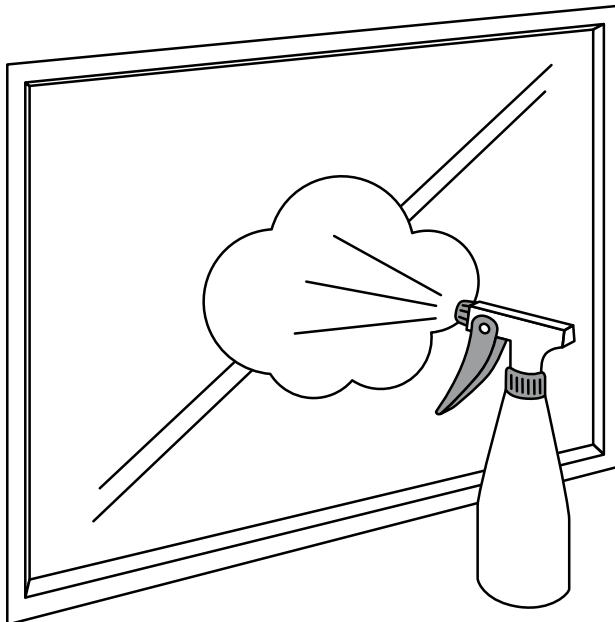

⑤

Bringen Sie die Folie nun auf der Scheibe an. Sie schwimmt jetzt auf der Montageflüssigkeit und **lässt sich noch gut bewegen**. Richten Sie sie passend aus, so dass der berechnete Abstand zum Rahmen rundum gewährt bleibt.

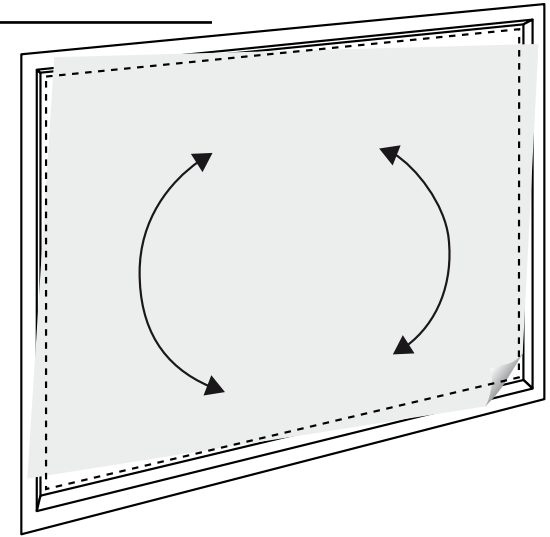

⑥

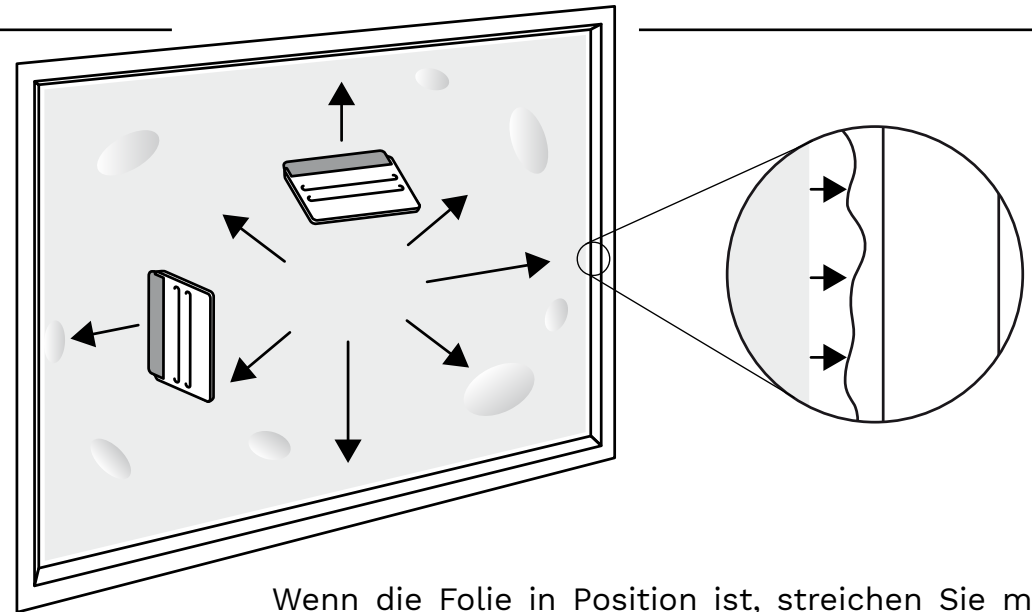

Wenn die Folie in Position ist, streichen Sie mit dem Raker **von der Mitte zum Rand** Luftblasen und Montageflüssigkeit unter der Folie heraus und reiben Sie mit einem Tuch die Folie trocken – fertig!

**Folie 24–36 h antrocknen lassen.**